

# Österreichisches Patentamt



Dr. Hildegard Etz  
Technische Prüferin

**Technische Abteilung 2A**  
Maschinenbau

+43 1 53 424 – 215

[hildegard.etz@patentamt.at](mailto:hildegard.etz@patentamt.at)

[Hildegard.Etz.Skype@patentamt.at](https://www.skype.com/join/Hildegard.Etz)

[https://www.youtube.com/watch?v=JW39\\_pXW3G4](https://www.youtube.com/watch?v=JW39_pXW3G4)



[www.hovding.com](http://www.hovding.com)



[www.hovding.com](http://www.hovding.com)



Quelle: [www.hovding.com](http://www.hovding.com)

Österreichisches Patentamt





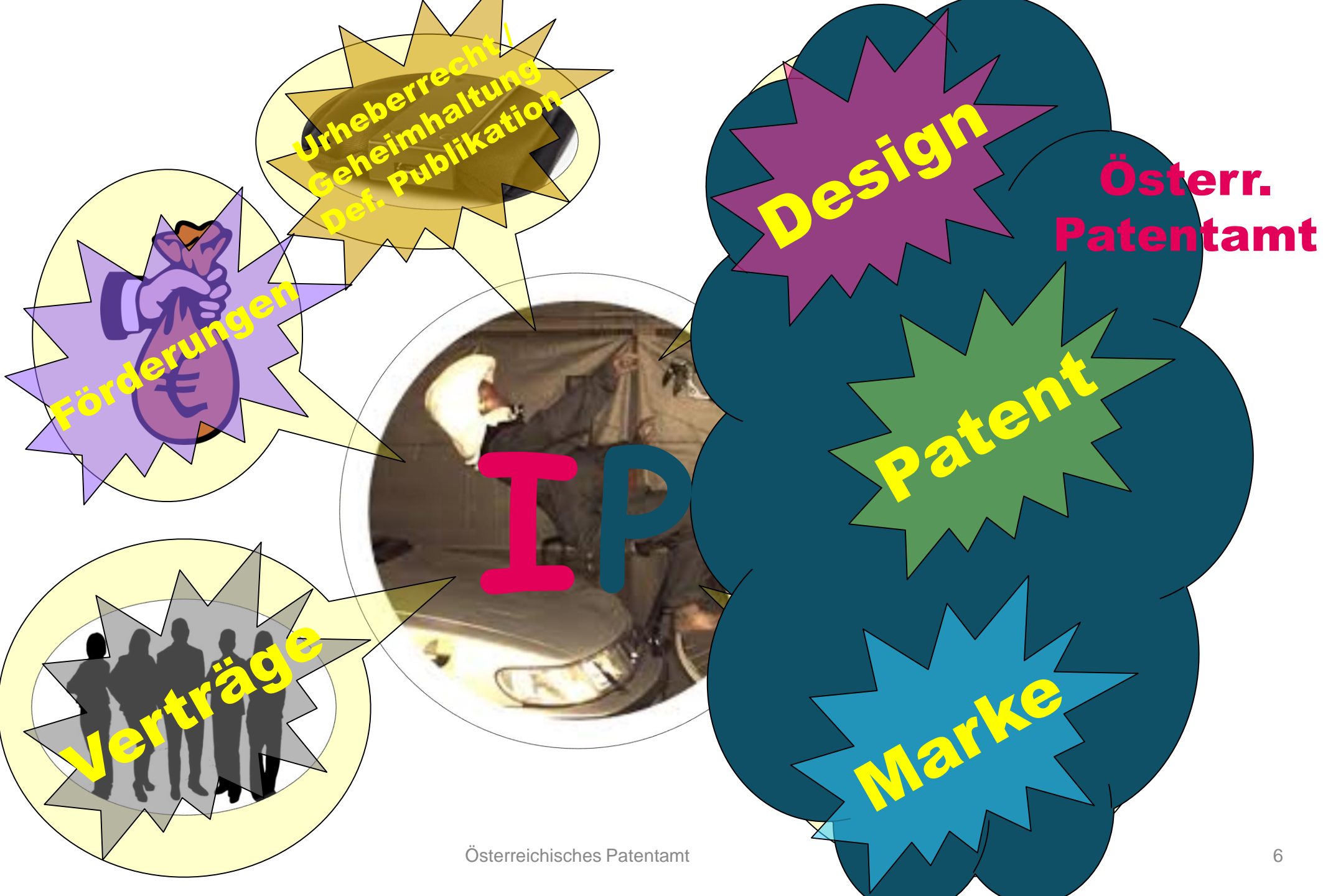

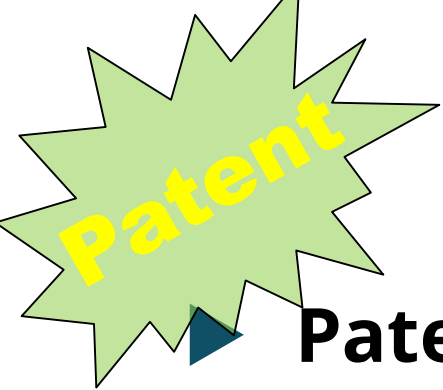

# Patent Basics: Was ist ein Patent?

## Patent = Monopolrecht

Ausschluss anderer, meine Erfindung zu benutzen

### ▶ zeitlich und territorial begrenzt

- max. 20 Jahre aufrecht (weltweit gleich)
- gültig in dem Land, in dem ein Patent besteht

### ▶ Wirkungsweise:

- Ausschluss anderer, meine Erfindung zu benutzen (in dem Land und der Laufdauer meines Patent)
- verhindert weltweit andere Patente zum gleichen Gegenstand

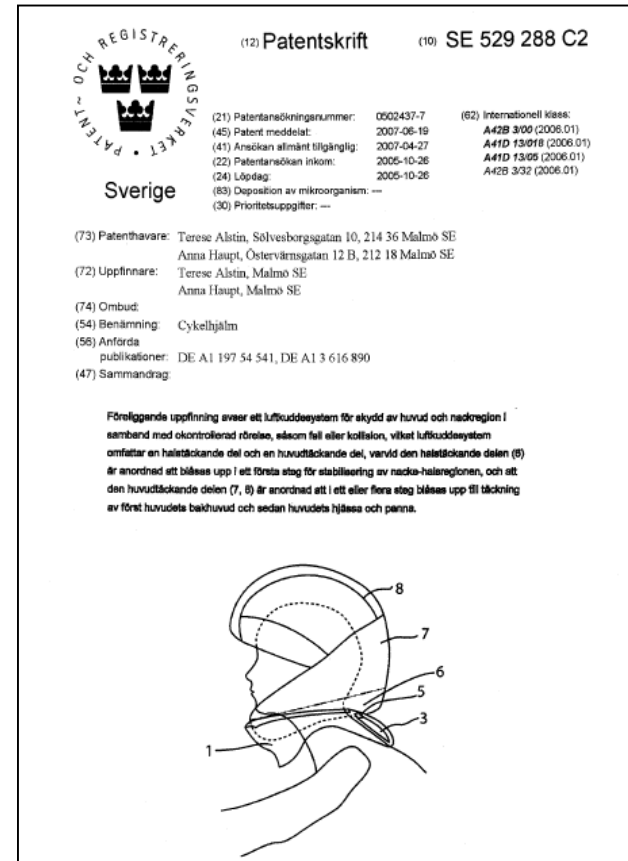

# Voraussetzungen für ein Patent

Auf **Antrag** werden Patente erteilt für **technische Erfindungen**, falls:

- ▶ neu, d.h. gehört nicht zum **Stand der Technik\***)
- ▶ erfinderisch, d.h. nicht naheliegend
- ▶ gewerblich anwendbar

**\*) Stand der Technik = alles**, was der **Öffentlichkeit** (= unbeschränkter unbestimmter Personenkreis) zugänglich gemacht wurde  
(= Messe, Zeitschrift, Broschüre, Vortrag, Patent, veröffentlichte Patentanmeldung...)

---

## Keine Patente für:

Business-Konzepte, Spielregeln, wissenschaftl. Theorien, Software an sich (außer techn. Effekt), Apps, ... (in USA etwas andere Regeln)

Infos zum Schutz von Software: <https://www.patentamt.at/de/quicklinks/wiki/technizitaet/>





## Patente / Gebrauchsmuster schützen

vor gewerbsmäßiger/m

- ▶ Herstellung
- ▶ In Verkehr bringen (verkaufen, verteilen)
- ▶ feilhalten („Marketing“)
- ▶ Import
  
- ▶ weiteren Patenten (=„nicht mehr neu“)
  
- ▶ Schützt NICHT vor privatem Gebrauch

# Schutz wovor?!

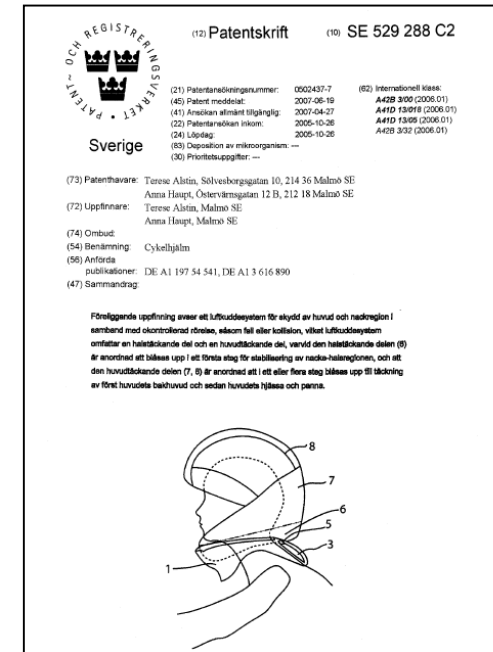

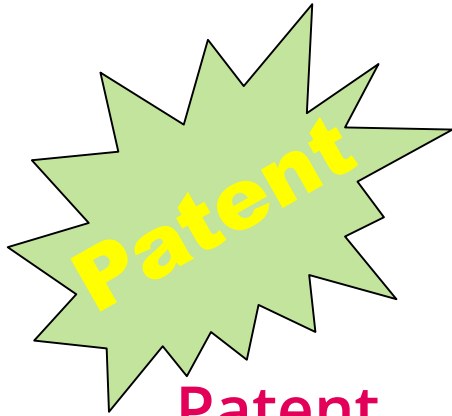

## Patent

- ▶ **GEPRÜFTES** Recht
- ▶ längeres Verfahren
- ▶ Schutzdauer max. 20 Jahre
- ▶ Umwandlung → GM möglich
- ▶ **HOHE** Rechtssicherheit
  
- ▶ Stundung / ex-offo Patentanwalt
- ▶ steuer- / gewerberechtliche Vorteile (EStG § 38; PatG § 31)

# Unterschied Patent :: Gebrauchsmuster

## Gebrauchsmuster

- ▶ **REGISTRIERTES** Recht
- ▶ kurzes Verfahren
- ▶ Schutzdauer max. 10 Jahre
- ▶ Umwandlung → Patent möglich
- ▶ ~ **GERINGERE** Rechtssicherheit
  
- ▶ **NEUHEITSSCHONFRIST** (6 Monate)
- ▶ **BESCHLEUNIGTE** Registrierung möglich
  
- ▶ Nur durch Gebrauchsmuster schützbar:
  - Programmlogik
  - Behandlungsmethoden für



# Ab wann Schutzwirkung?

- ▶ Anmeldung  
=Vorrang gegenüber späterer Anmeldung  
noch kein Schutz
- ▶ Veröffentlichung der Anmeldung  
vorläufiger Schutz  
(angemessenes Entgelt)
- ▶ Erteilungsbeschluss des Patentbesitzes  
definitiver Schutz  
(Ausschließungsrecht)
- ▶ Gebrauchsmuster:  
Registrierung des GM  
definitiver Schutz  
(Ausschließungsrecht)



# Internationales Patent

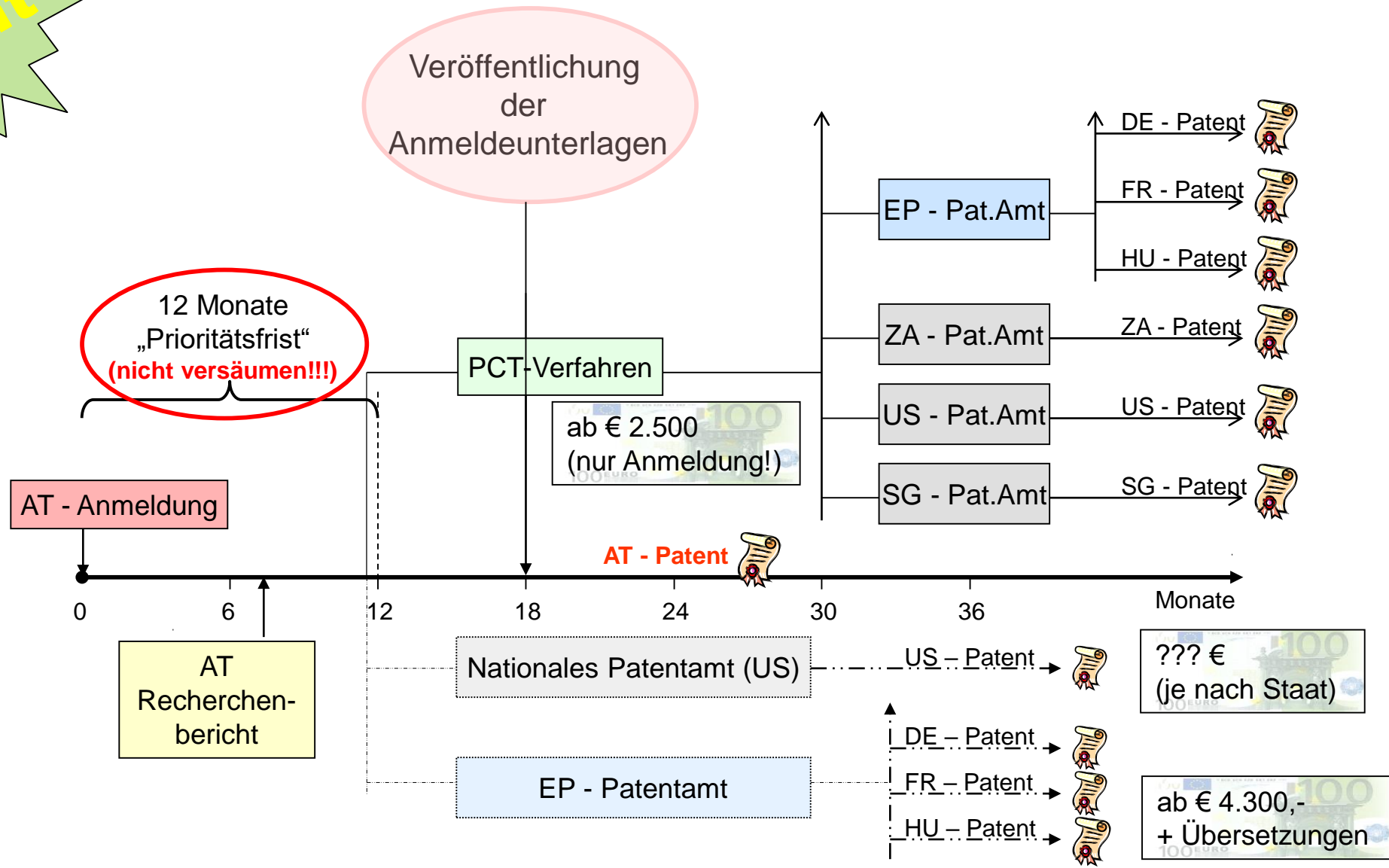



# Internationale Anmeldung



- ▶ **Einzelanmeldung im betreffenden Land**  
ergibt nationales Patent  
Kosten AT: 550€ zum erteilten Patent; Jahresgeb. für 6. J. 104€, für 7. J. 208€ etc., bis max. 1775€
- ▶ **Europäische Patentanmeldung**  
ein Prüfungsverfahren für alle benannten Staaten  
ergibt einzelne nationale Patente  
Übersetzungen in jeweilige Landessprachen notwendig, daher teuer  
ab 4.300€ (nur Anmeldung) + Übersetzungen
- ▶ **(Einheitspatent) – evtl ab August 2022 (??)**  
ein einziges Patent für fast alle EU Staaten, in 3 Sprachen  
ab 5.000€ insgesamt
- ▶ **Internationale PCT – Anmeldung**  
Bündel nationaler Patente  
ab 2.700€ (nur Anmeldung) + Übersetzungen





## Verteidigung und Angriff

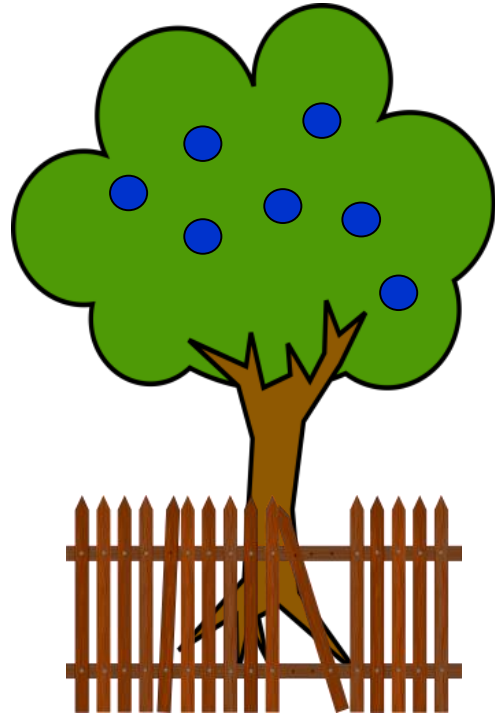

► „Wer klaut meine Äpfel???“



## Alles hat ein Ende...

- ▶ Nach 20J natürlicher Tod
- ▶ Oder jederzeit durch
  - ▷ Nichtzahlung der Jahresgebühren
  - ▷ Einspruch (bis 4M nach Erteilung)
  - ▷ Nichtigkeit (bis zum Ende der Laufzeit!!)
  - ▷ Aberkennung

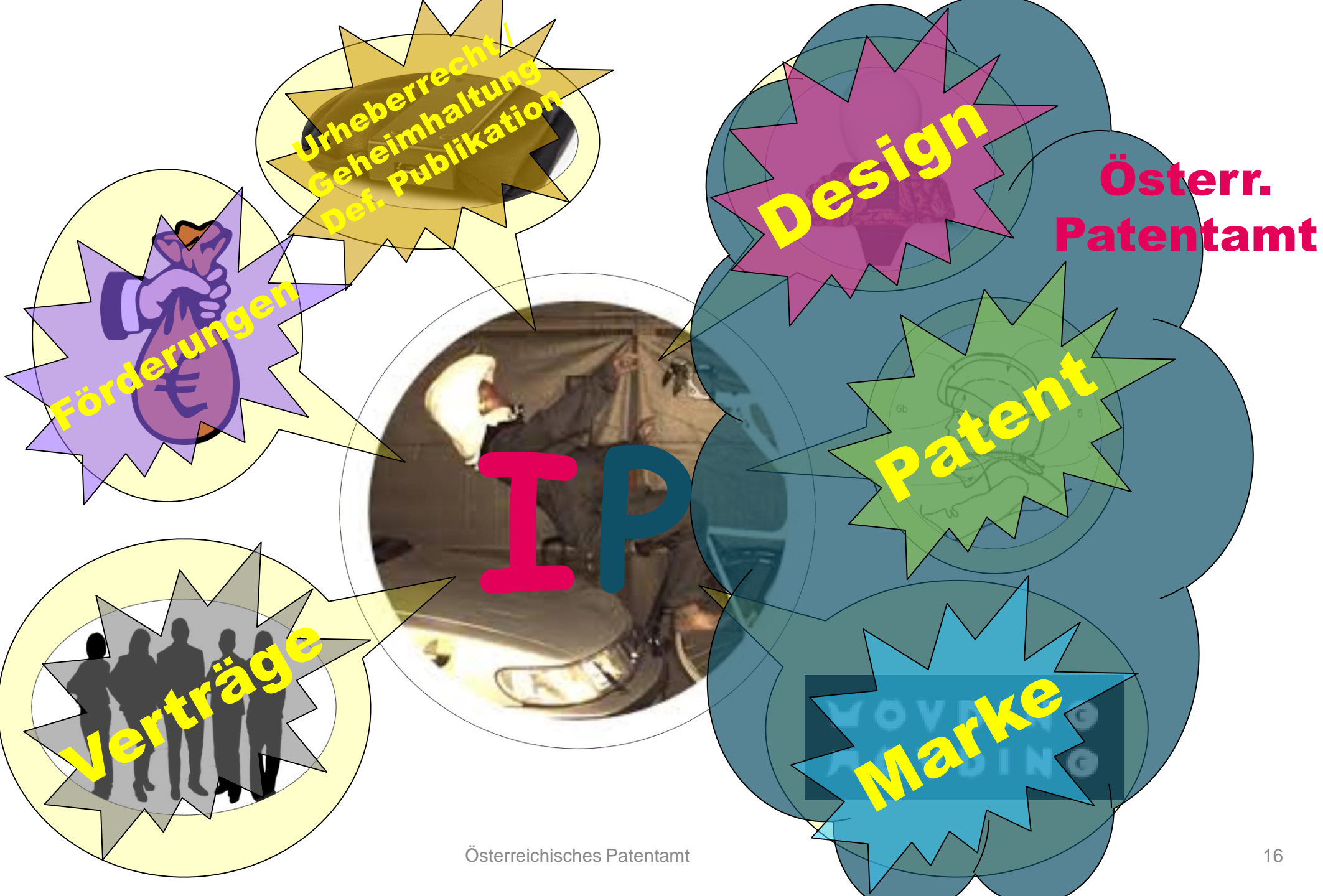

# Recherche Basics

## Patentrecherche - warum?

- ▶ Gibt es meine Lösung (oder eine bessere)?  
Recherche zum Stand der Technik
- ▶ Welche (anderen) techn. Lösungen gibt es zu meinem techn. Problem?  
Nutzen kostenloser, umfassender und aktueller technischer Info
- ▶ Ist das Patent aufrecht?  
Rechtsstands - Recherche
- ▶ Greife ich in ein Patent ein?  
Schutzrechtsrecherche / „Freedom to Operate“
- ▶ Was macht der Mitbewerber?  
Monitoring
- ▶ Lizenzgeber finden
- ▶ ...



"Dieses Foto" von Unbekannter Autor ist lizenziert gemäß [CC BY-NC-ND](#)

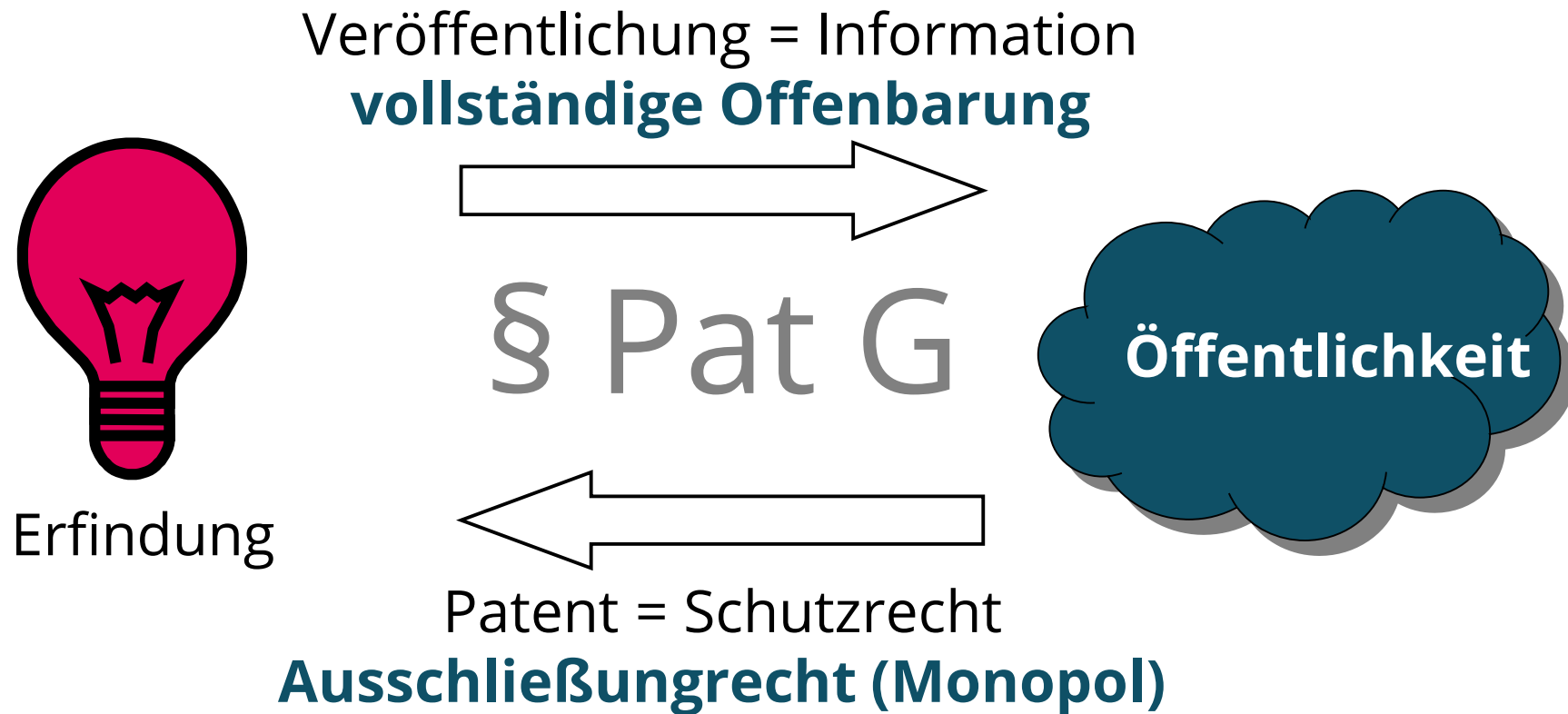



# Patentdatenbank → öffentlich einsehbar!!

= weltweite Sammlung aller Patentdokumente

- ▷ aufrechte Patente
- ▷ erloschene Patente
- ▷ veröffentlichte Patentanmeldungen
- ▷ aufrechte Gebrauchsmuster
- ▷ erloschene Gebrauchsmuster



Bild: tecchannel.de

# International / Cooperative Patent Classification (IPC / CPC)

= Einteilung der Patentliteratur in Fachgebiete („Schuhschachteln“)

Sektion A - Täglicher Lebensbedarf

Sektion B - Arbeitsverfahren; Transportieren

Sektion C - Chemie; Hüttenwesen

Sektion D - Textilien; Papier

Sektion E - Bauwesen; Bergbau

Sektion F - Maschinenbau

Sektion G - Physik

Sektion H - Elektrotechnik

Sektion Y - Neue Technologien

IPC Verzeichnis (DE, EN, FR)

<http://depatinet.dpma.de/ipc/ipc.do>

CPC Verzeichnis (EN)

[https://worldwide.espacenet.com/classification?locale=en\\_EP](https://worldwide.espacenet.com/classification?locale=en_EP)

ca. 70.000 (IPC) / ca. 250.000 (CPC) Unterteilungen

# Beispiel: Skateboard mit Bremse

A	Sektion	Täglicher Lebensbedarf
A 63	Klasse	Sport; Spiele etc.
A 63 C	Unterklasse	Schlittschuhe; Ski; Rollschuhe; etc.
A 63 C 17	Gruppe	Rollschuhe, Rollbretter
A 63 C 17/14	Untergruppe	mit Bremse
A 63 C 17/1409	CPC	auf eine oder mehrere Rollen wirkende Bremsen
A 63 C 17/1436	CPC	auf den Boden wirkende Bremsen
A 63 C 17/1445	CPC	auf den Boden und auf eine oder mehrere Rollen wirkende Bremsen

pink: IPC

blau: CPC – noch feinere Unterteilungen zusätzlich zur IPC

## Wo finde ich Patentinformationen im Internet?

dzt. >120 Mio Patentedokumente!



**Espacenet**

<https://worldwide.espacenet.com>

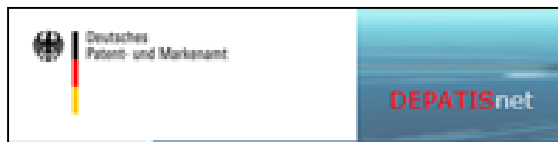

**DEPATISnet**

<https://www.dpma.de/recherche/depatismet/index.html>

→ersten link [DEPATISnet](#) anklicken → Einsteiger

**ACHTUNG:**

**Die Internet-Recherche ersetzt nicht die professionelle Patentrecherche,  
sie dient primär zur Erstinformation**

# Patentrecherche – Wie? → Hilfe zur Selbsthilfe:

<http://www.patentamt.at/>

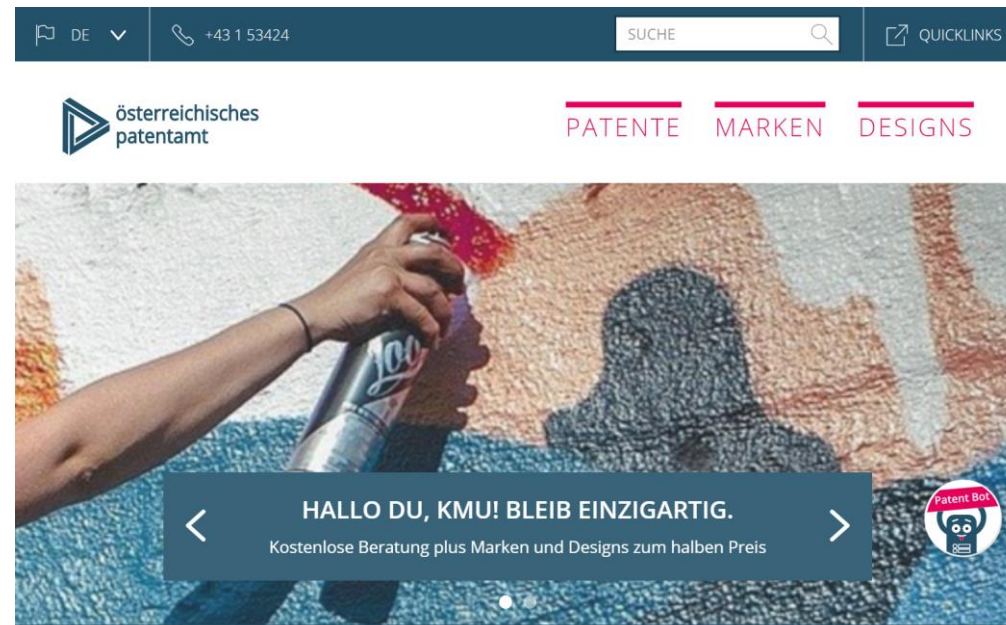

Hilfe für Ihre Selbstrecherche (pdf):

[https://www.patentamt.at/fileadmin/root\\_oepa/Dateien/Patente/PA\\_Infoblaetter/PA\\_Leitfaden\\_Recherche.pdf](https://www.patentamt.at/fileadmin/root_oepa/Dateien/Patente/PA_Infoblaetter/PA_Leitfaden_Recherche.pdf)

(in Patent → Infos und Anleitungen)



## Kostenfreie Recherchertools der Patentämter, z.B.

- ▶ esp@cenet (<https://worldwide.espacenet.com>)
- ▶ Patentscope (<https://patentscope.wipo.int>)
- ▶ Depatisnet (<https://www.depatisnet.de>)

## Andere kostenfreie/Freemium-Recherchertools, z.B.

- ▶ Google Patents (<https://patents.google.com>)
- ▶ Lens (<https://www.lens.org>)
- ▶ Patent Inspiration (<https://app.patentinspiration.com>)
- ▶ Free Patents online (<http://www.freepatentsonline.com>)
- ▶ SureChEMBL (<https://www.surechembl.org/search>)
- ▶ Octimine (<https://app.octimine.com>)

## Kostenpflichtige Recherchertools, z.B.

- ▶ Patsnap (<https://www.patsnap.com>)
- ▶ Derwent Innovation (<https://clarivate.com/products/derwent-innovation>)
- ▶ Patbase (<https://www.patbase.com>)
- ▶ LexisNexis (<https://www.lexisnexisip.com>)
- ▶ PatSeer (<https://patseer.com>)
- ▶ Orbit Intelligence (<https://www.questel.com/software/ipbi/orbit-intelligence>)
- ▶ ProQuest (<https://www.proquest.com>)

## Kostenfreie Patentregister der Patentämter (Patent aufrecht oder erloschen), z.B.

- ▶ Österreichisches Patentamt (<http://seeip.patentamt.at>)
- ▶ Europäisches Patentamt (<https://register.epo.org>)
- ▶ Deutsches Patent- und Markenamt (<https://register.dpma.de/DPMAregister/pat/einsteiger>)
- ▶ US Patent & Trademark Office (<https://portal.uspto.gov/pair/PublicPair>)

# Dienstleistungen des ÖPA

**Patent Scan** (ca. 2-4 Monate): <https://www.patentamt.at/de/quicklinks/wiki/patent-scan/>  
für Studierende, kostenlos!

**Patent Scheck** (ca. 4 Wochen): <https://www.patentamt.at/de/quicklinks/wiki/patent-scheck/>  
Vorab-Recherche vor Patentanmeldung; durch FFG gefördert

**Recherche** (ca. 4 Monate): <https://www.patentamt.at/de/patente/patente-service/standard-recherche-und-gutachten/>  
Stand der Technik / PCT-Kriterien (X,Y,A) / keine Ansprüche  
Kosten: 258 €, bei Online-Einreichung 238 €

**Gutachten** (ca. 4 Monate): <https://www.patentamt.at/de/patente/patente-service/standard-recherche-und-gutachten/>  
**Ansprüche erforderlich**  
Schriftliche Beurteilung ob Erfindung (neu + erfinderisch)  
Kosten: 258 €, bei Online-Einreichung 238 €

**Recherche + Gutachten** zusammen (ca. 4 Monate):  
Kosten: 363 €

**ACHTUNG:** Pro Antrag nur EINE KONKRETE Fragestellung – keine Literaturarbeit



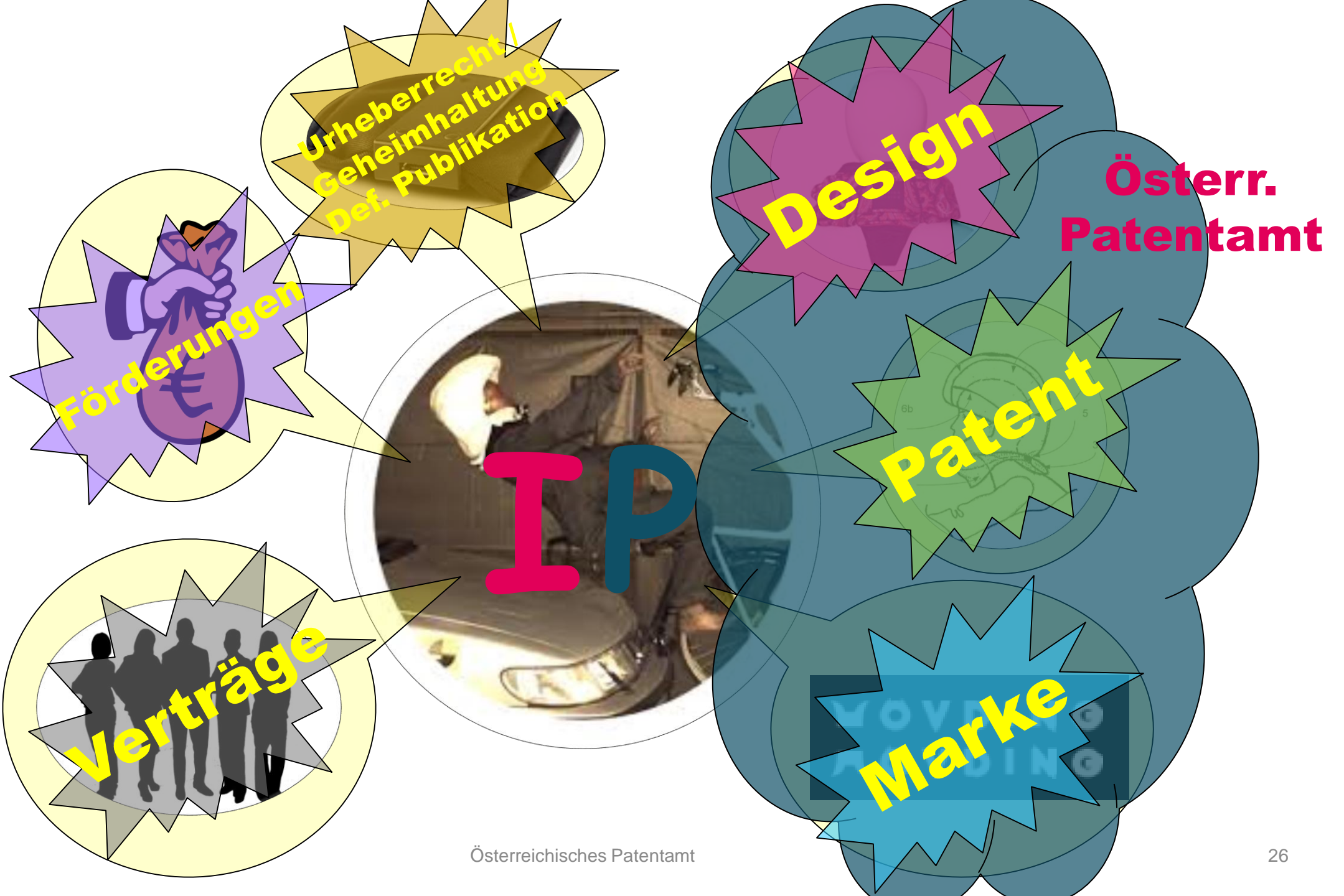



# Logo schützen: Marke

- ▶ Wortmarke
- ▶ Wort-Bild-Marke
- ▶ Bildmarke

HÖVDING



- ▶ zur Unterscheidung von Waren und Dienstleistungen
- ▶ nicht beschreibend („hövding“ schwedisch für *Häuptling*)

apple für Computer, nicht für Apfelsorte



- ▶ muss NICHT neu sein
- ▶ Dauer 10 Jahre, beliebig verlängerbar (Erneuerungsgebühr)
- ▶ Einteilung in Nizza Klassifikation – Waren- und Dienstleistungsklassen

- ▶ Selber Marke recherchieren unter <https://tmview.org>
- ▶ Nizza-Klassen recherchieren unter <http://tmclass.tmdn.org/ec2/>





# Marke national und international

## National:

- ▶ Antrag am nationalen Patentamt  
ÖPA prüft Form, Ähnlichkeit (Protokoll), Gesetzmäßigkeit (Unterscheidungskraft)
- ▶ Kosten: ab 284,- für 10 Jahre



## International:

- ▶ Gemeinschaftsmarke = „EU-Marke“ (HABM Alicante, Spanien)  
Anmeldung direkt; gilt in allen EU-Staaten oder in keinem  
<https://euipo.europa.eu/ohimportal/de/web/guest/trade-marks>
- ▶ Kosten: online ab € 900,- (Papier: € 1.050,-)

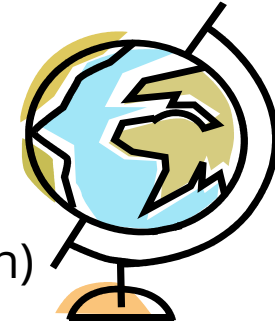

- ▶ Internationale Marke (WIPO, Genf)  
Voraussetzung: nationale Marke, führt zu eigenständigen Marken
- ▶ Kosten: WIPO Gebührenkalkulator <http://www.wipo.int/madrid/feecalc/FirstStep>





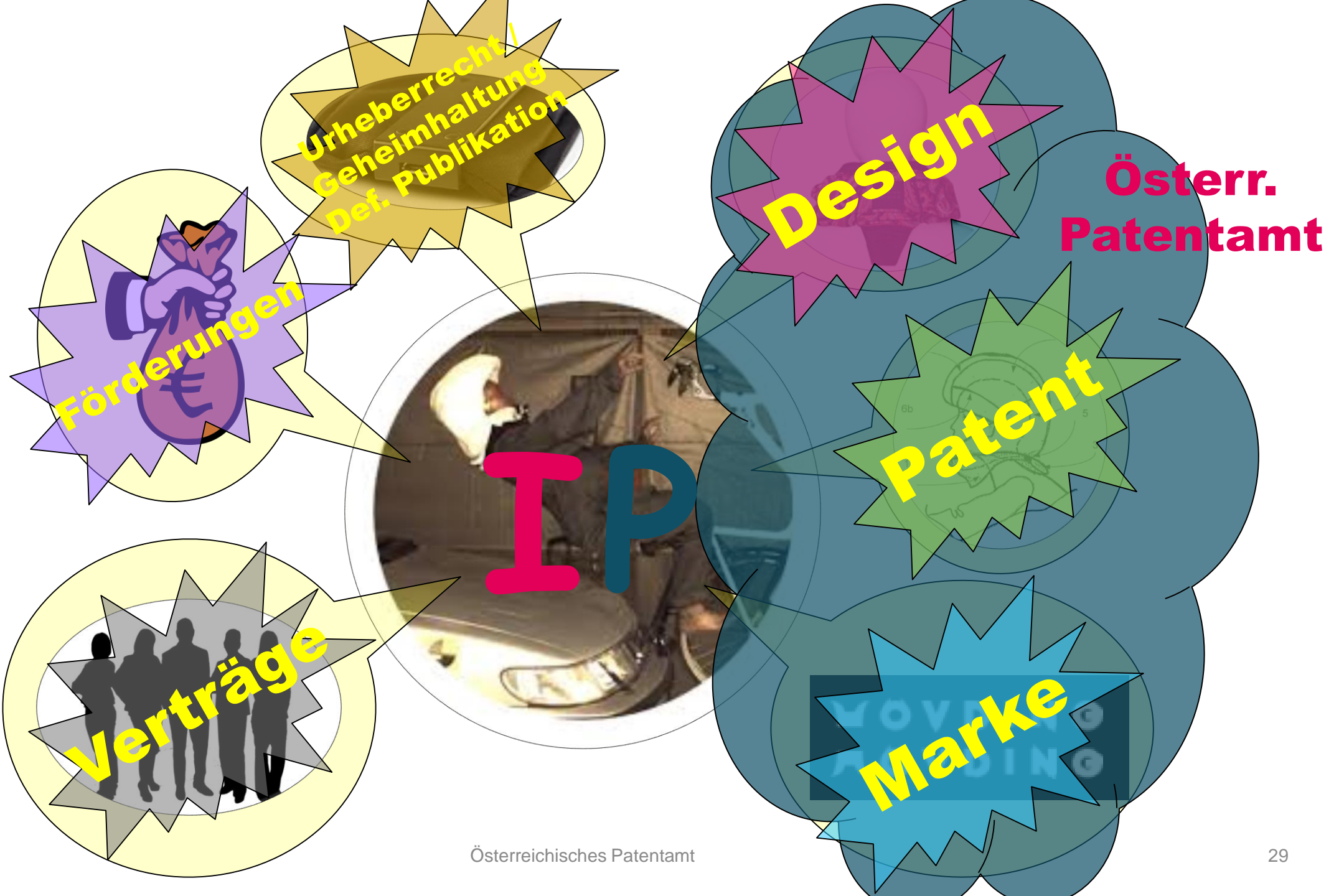



# Design schützen: (Geschmacks)Muster

- ▶ schützt die äußere Erscheinungsform aber NICHT wenn durch technische Funktion bedingt
- ▶ registriertes Recht, nicht geprüft
- ▶ muss eine „Eigenart“ aufweisen
- ▶ muss weltweit neu sein, 12 Monate „Schonfrist“
- ▶ Dauer 5 Jahre, 4x verlängerbar → max. 25 Jahre
- ▶ Kosten: ab € 87,- pro Muster; Sammelmuster möglich (ab € 147,-)



## International:

- ▶ „Gemeinschafts-Geschmacksmuster“  
[www.oami.europa.eu](http://www.oami.europa.eu) (auch Kosten und Recherche)
- ▶ Internationales Muster  
[www.wipo.int](http://www.wipo.int) (auch Kosten und Recherche)
- ▶ Design selber recherchieren unter <https://www.tmdn.org/tmdsview-web/welcome>



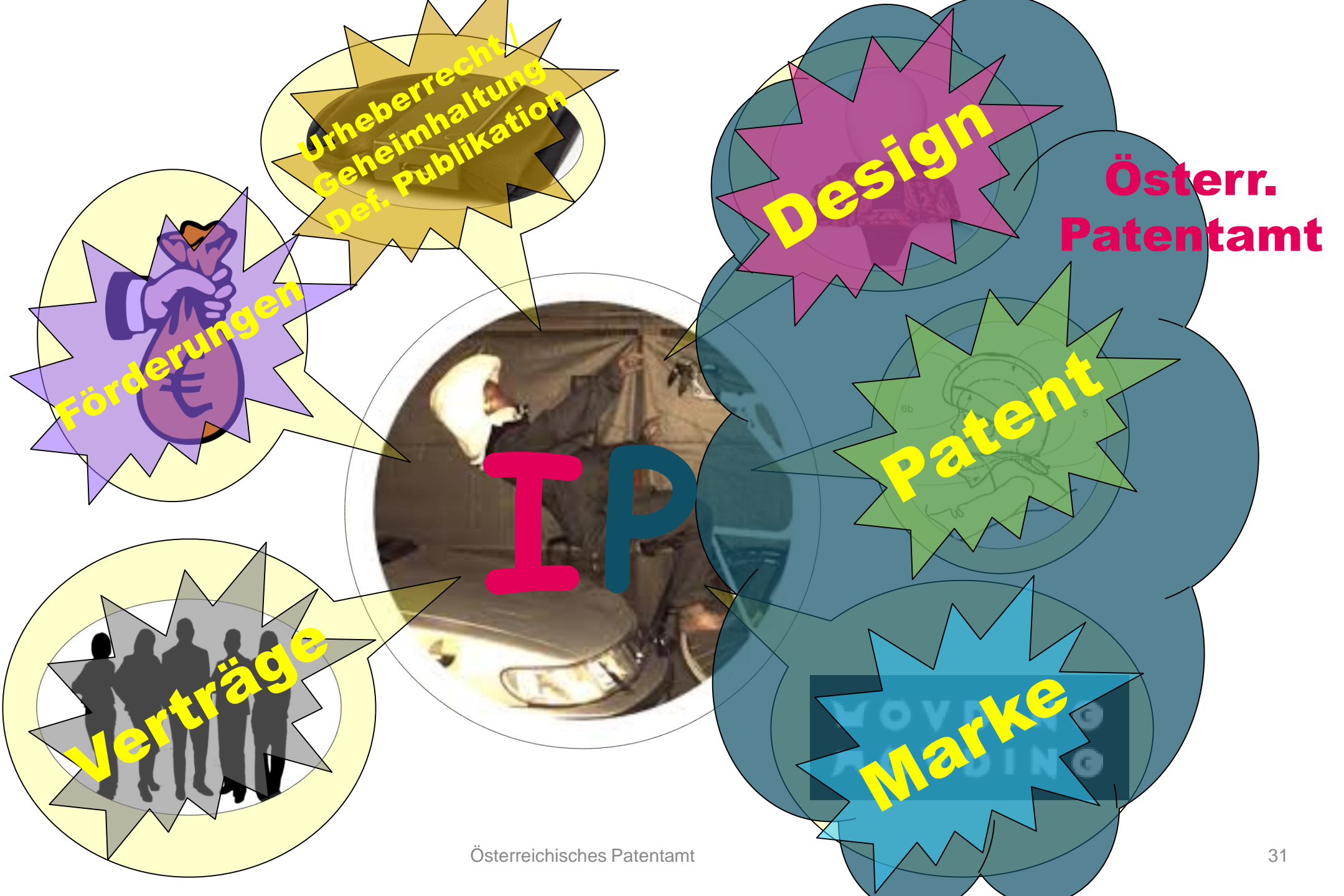

# Weitere Tipps&Tricks für die Praxis

- ▶ Patente anmelden – und weniger lang warten
- ▶ Patente anmelden – und weniger zahlen
- ▶ One-Stop-Shop zu allen IP-Themen
  
- ▶ Wo bekommen Sie Hilfe?



# Sonderfall PRIO - provisorische Patentanmeldung

- ▶ Technische Idee fertig ausgetüftelt?
- ▶ (noch) kein Geld für den Patentanwalt?
- ▶ Aber die Notwendigkeit, davon zu erzählen (Pitching, Investoren,...)?

<https://www.patentamt.at/prio/>

- ▶ „Reservierung“ der Idee
- ▶ keine Patentansprüche notwendig
- ▶ Kosten: € 50,-
- ▶ Upgrade auf vollwertige Patentanmeldung innerhalb von 12 Monaten möglich
- ▶ **!!ACHTUNG!!** Vollständige technische Info bei Anmeldung nötig!!





# Patent Scheck – geförderte Patentrecherche

- ▶ für technische Erfindungen
- ▶ beantragen bei der FFG (Kooperaton mit ÖPA)
- ▶ Patentrecherche beim ÖPA

<https://www.patentamt.at/patentscheck/>



- ▶ € 12.500,- Förderbarwert, € 10.000,- Zuschuss
- ▶ Geld anwendbar für Patentrecherche, Patentanmeldung und Patentanwalt  
– wenn Patentrecherche positiv ausfällt



# Kostenlose Beratung plus Marken und Designs zum halben Preis

- ▶ Für KMUs
- ▶ 75% Förderung von Marken- und Design-Anmeldungen
- ▶ Bis zu € 2.250 Förderung!

<https://www.patentamt.at/bleibeinzigartig/>

- ▶ Förderung im Gutschein-System
- ▶ Jedes KMU kann 2022 die Förderung nur einmal pro Gutschein bekommen



- ▶ [www.discoverip.at](http://www.discoverip.at)
- ▶ für KMUs und GründerInnen
- ▶ Zusammenarbeit Österr. Patentamt mit Austria Wirtschaftsservice: Je ein/e Mitarbeiter/in betreuen Sie gemeinsam und
  - ▷ beleuchten ganzheitlich die IP-Situation Ihres Unternehmens
  - ▷ geben Tipps zur Optimierung
  - ▷ mit Bericht und umfassendem Info-Material für Ihren Bedarf
  - ▷ individuell für Ihr Unternehmen
- ▶ **kostenlos** bis 49 MitarbeiterInnen

Infos auf <https://www.patentamt.at/de/patente/patente-service/discoverip/>  
oder direkt bei mir/uns



**HELP!**

- ▶ Für **Surfer**: [www.patentamt.at](http://www.patentamt.at)
- ▶ Kostenloser **Auskunftsdienst** des Österreichischen Patentamtes:  
telefonisch: Mo - Fr 9 - 14 h, Tel.: (+43 1) 53 424  
persönlich: Mo - Fr 9 - 12 h (ohne Terminvereinbarung)  
e-Mail: [info@patentamt.at](mailto:info@patentamt.at)
- ▶ **Seminare** am Patentamt – „IP Academy“  
größtenteils kostenlos  
Termine, Inhalte: <https://www.patentamt.at/ip-academy>
- ▶ **discover.IP** – Beratungsservice zu IP, kostenlos für KMUs und Mus  
<https://www.patentamt.at/de/discoverip/>
- ▶ **Unterlagen** zu dieser Veranstaltung
- ▶ **Fragen** an mich



# Interessante Links

## Institutionen:

Österreichisches Patentamt – <http://www.patentamt.at/>

Europäisches Patentamt – [www.epo.org](http://www.epo.org)

Weltorganisation für geistiges Eigentum / PCT – [www.wipo.int](http://www.wipo.int)

## Patentinformation:

Veröffentlichung der österr. Patentanmeldungen: <https://www.patentamt.at/de/downloads/publikationen/>

Internet – Patentrecherche: Esp@cenet: [http://ep.espacenet.com/advancedSearch?locale=en\\_EP](http://ep.espacenet.com/advancedSearch?locale=en_EP)

Depatisnet: <http://depatisnet.dpma.de/>

## Anleitung zur Selbst-Recherche:

[https://www.patentamt.at/fileadmin/root\\_oepa/Dateien/Patente/PA\\_Infoblaetter/PA\\_Leitfaden\\_Recherche.pdf](https://www.patentamt.at/fileadmin/root_oepa/Dateien/Patente/PA_Infoblaetter/PA_Leitfaden_Recherche.pdf)

Gesetzliche Grundlagen / Prüfungsrichtlinien: <https://www.patentamt.at/de/downloads/gesetze/>

Patentanwaltskammer (berufsmäßige Vertreter) – <http://www.patentanwalt.at/>

## Förderungen:

Austria Wirtschaftsservice aws (Patentverwertung) – [www.aws.at](http://www.aws.at)

Wirtschaftskammer Österreich – [www.wko.at](http://www.wko.at)

Österreichische Forschungsförderungsgesellschaft FFG – [www.ffg.at](http://www.ffg.at)

Gebührenstundung und/oder kostenlose Beiordnung Patentanwalt (Mittellosigkeit + Antrag beim ÖPA)

# Hier werden Sie auch geholfen:

## Kostenloser Auskunftsdienst:

Mo bis Fr 9:00h – 14:00h

Tel.: (+43 1) 53 424

E-Mail: [info@patentamt.at](mailto:info@patentamt.at)

oder direkt bei mir:

Tel.: (+43 1) 53 424 – 215

[hildegard.etz@patentamt.at](mailto:hildegard.etz@patentamt.at)

[Hildegard.Etz.Skype@patentamt.at](mailto:Hildegard.Etz.Skype@patentamt.at)

The screenshot shows the top navigation bar of the Austrian Patent Office website. It includes a language selector (DE), a phone number (+43 1 53424), a search bar (SUCHE), and quicklinks for PATENTE, MARKEN, and DESIGNS. The main banner features the 'STAATSPREIS PATENT 2020' award, described as 'DER STAATSPREIS FÜR ZUKUNFTSWEISENDE ERFINDUNGEN UND MARKEN'. Below the banner is a section for 'ONLINE SERVICES' with the text '100% DIGITAL: Senden Sie uns Anmeldungen und Eingaben - egal ob Patente, Marken oder Designs - online.' and a button 'ZU DEN ONLINE FORMULAREN'. A 'Patent Bot' chat icon is visible in the bottom right corner.

<http://www.patentamt.at/>



← zum Patentamt

# IP ACADEMY

Ich bin ^

Ich suche v



 ForscherIn/Studierende

 Großunternehmen

 KMU

 Kreative/EinzelerfinderIn

 Startup/GründerIn

 Anwältin/Anwalt

Seminare anzeigen

Zurücksetzen



11. Mai 2022  
14:00 Uhr

Online

## Patente, Marken, Designs: Geistiges Eigentum wirksam schützen

Sie lernen, wie kreative Schöpfungen und technische Erfindungen mit Marken, Designs (Muster) und Patente geschützt werden können.

[mehr erfahren >](#)

17. Mai 2022  
16:00 Uhr

Online

## Patente: Erfindungen wirksam schützen

Sie lernen, Ihre (technische) Erfindung als Patent- oder Gebrauchsmuster in Österreich, Europa und international zu schützen.

[mehr erfahren >](#)

27. Juni 2022  
9:00 Uhr

Online

## Sommerakademie Design: Formen und Muster wirksam schützen an einem Vormittag

Sie lernen, wie Sie ein Design registrieren, welche Schutzmöglichkeiten Sie außerhalb der Grenzen Österreichs haben und wie Sie selbst in den wichtigsten kostenlosen Design-Datenbanken recherchieren können.

[mehr erfahren >](#)

16. Mai 2022  
14:00 Uhr

Online:

## Einführung in das Urheberrecht

In diesem Seminar für Einsteiger:innen lernen Sie, welche Rolle das Urheberrecht für den Schutz von kreativen und innovativen Leistungen spielt. Das Urheberrecht bietet rechtlichen Schutz für eine breite Palette an Schutzgegenständen (wie etwa Sprachschöpfungen aller Art, Computerprogramme, Fotografien, Grafiken, Skizzen und Konstruktionspläne) und schützt Kreativschaffende vor der unbefugten Nutzung dieser Schutzgegenstände durch Dritte.

[mehr erfahren >](#)

03. Juni 2022  
8:30 Uhr

Online:

## Strategischer Schutz von innovativen Produkten oder Dienstleistungen

Sie möchten Ihre Innovation wirtschaftlich erfolgreich umsetzen und dazu strategische Werkzeuge kennenlernen? Wir zeigen Ihnen, was eine sogenannte IP-Strategie ist (IP – Intellectual Property – Geistiges Eigentum), was sie können sollte und wie Sie dazu kommen.

[mehr erfahren >](#)

29. Juni 2022, 14:00 Uhr - 1. Juli 2022,  
13:00 Uhr

Online

## Sommerakademie Patente:

17. Mai 2022  
9:30 Uhr

Österreichisches Patentamt: Dresdner  
Straße 87, 1200 Wien

## Beschwerdekammern des EUIPO am Österreichischen Patentamt

Am 17. Mai 2022 werden der Präsident und Mitglieder/Expertinnen der Beschwerdekammern des Amtes der Europäischen Union für geistiges Eigentum (EUIPO) über den Aktionsplan der Kammern bis zum Jahr 2026 sprechen.

[mehr erfahren >](#)

24. Mai 2022  
14:00 Uhr

Online

## Patente lesen und verstehen

In diesem Seminar beschäftigen wir uns mit dem Informationsgehalt von Patenten – wo steht was, warum steht es dort, und wie finde ich heraus, was wirklich geschützt ist.

[mehr erfahren >](#)

28. Juni 2022, 09:00 Uhr - 29. Juni 2022,  
12:00 Uhr

Online

## Sommerakademie Marken: Logos und Zeichen wirksam schützen in 2 Vormittags-Sessions

Sie lernen an zwei Vormittagen, wie Sie zu ihrer eigenen registrierten Marke kommen, welche Schutzmöglichkeiten Sie

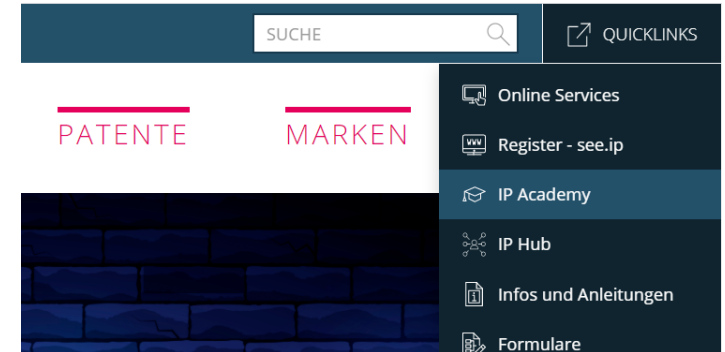

oder [www.ip-academy.at](http://www.ip-academy.at)

# IP Academy



# Kontakt Daten

**Dr. Hildegard Etz**

**+43 1 53 424 - 215**  
**[hildegard.etz@patentamt.at](mailto:hildegard.etz@patentamt.at)**

**Auskunftsdienst:**

**Mo-Do 8-16h**  
**Fr 8-14h**  
**+43 1 53 424**  
**[info@patentamt.at](mailto:info@patentamt.at)**